

ターボ型 電動送風機

〈常温型〉 **BN** シリーズ

〈耐熱型〉 **TBN** シリーズ



BN2.5L



BN3T



TBN3L



BN4TL



TBN5TP

【自社製プレミアム効率
(IE3) モータ搭載】



BN6TP

【自社製プレミアム効率
(IE3) モータ搭載】

仕様表

※ 型式項目中の最末尾 (L) 表示はファンの回転方向の識別記号です。右回転タイプは "L" 表示無、左回転タイプは "L" 表示有で、それぞれのタイプの正式型式となります。(モータ側より見てファン回転方向が右か左かを表現)

RoHS

型 式	吐 出 口		電源電圧 (V)	消費電力 (W)		電 流 (A)		無負荷回転数 (min ⁻¹)		最高静圧 (kPa)		最大風量 (m ³ /min)		質量 (kg)
	内径 (mm)	外径 (mm)		50Hz	60Hz	50Hz	60Hz	50Hz	60Hz	50Hz	60Hz	50Hz	60Hz	
BN2.5(L)	64	70	1φ100	130(125)	180(125)	1.7	2.0	3000	3600	0.88	1.18	4.5	5.0	12.0
BN2.5T(L)	64	70	3φ200	130(125)	180(125)	0.65	0.70	3000	3600	0.88	1.18	4.5	5.0	12.0
BN3(L)	69	75	1φ100	230(200)	330(200)	2.8	3.5	3000	3600	1.18	1.57	6.0	7.0	16.0
BN3T(L)	69	75	3φ200	220(200)	320(200)	0.90	1.10	3000	3600	1.18	1.57	6.0	7.0	16.0
BN4(L)	94	100	1φ100	(400)	(400)	5.8	7.4	3000	3600	1.37	1.96	10.0	12.0	23.0
BN4T(L)	94	100	3φ200	(400)	(400)	1.8	2.3	3000	3600	1.37	1.96	10.0	12.0	22.0
BN5T(L)P [BN5T(L)e]	117	125	3φ200	(750)	(750)	2.5	3.7	3000	3600	1.67	2.35	18.0	20.0	30.0
BN6T(L)P [BN6T(L)]	142	150	3φ200	(1500)	(1500)	4.2	5.7	3000	3600	2.16	3.14	28.0	32.0	40.0
BN6TB(L)P [BN6TB(L)]	142	150	3φ200	(2200)	(2200)	6.8	9.1	3000	3600	2.16	3.14	35.0	42.0	50.0

※ 風量、静圧は電動機の定格電流値以内で測定した各々の最高値です。 ※ 消費電力欄の () 内は出力表示です。 ※ 性能は 20℃ におけるものです。

※ 型式末尾に "P" 表示は自社製プレミアム効率モータ (IE3) 仕様です。([] 内) は自社製標準モータ搭載機の型式となります。

特長

★ 自社生産専用モータ搭載

連続運転や負荷変動・省エネルギー等を想定した自社設計開発・自社一貫生産の送風機専用外扇モータを搭載。

特に 0.75kW 以上機種には、自社製プレミアム効率モータ (IE3) を搭載。(型式末尾 P 表記)

★ 専用ターボファン採用

★ 耐熱型

“特殊耐熱フィン” “冷却ファン” を組込んだ三重冷却方式の耐熱型を完全シリーズ化。

★ 右・左2種類のファン回転仕様

両タイプ標準品としてラインナップ。また、右・左ともに吐出方向を4方向へ変更可能。(一部3方向への変更)

主な用途

- 集じん機用ファン ●木工機械の粉塵搬送
- 乾燥機 (送風・循環・排気)
- 焼却炉 (燃焼補助・排気・循環)
- プラスチック押出機 (乾燥・冷却)
- 包装機械 (粉塵除去・吸引)
- クリーニング機械 (吸引)
- 製菓機械 (分別・冷却・乾燥)
- 製茶機械 (発酵・乾燥) ●熱風発生機 (送風)
- 印刷機械 (インク乾燥・吸着)
- 粉砕機 (搬送) ●発泡・攪拌
- 物体輸送 ●吸塵用 ●その他一般送風排風

特注対応

電圧変更

<全機種>

指定色

<全機種>

取付ピッチ変更

<全機種>

口金口径・芯高変更

<全機種>

全閉閉モータ仕様

<~0.4kw 機種>

端子箱 (台) 取付

<全機種>

主羽根形状・材質変更

<要打ち合わせ>

分解図

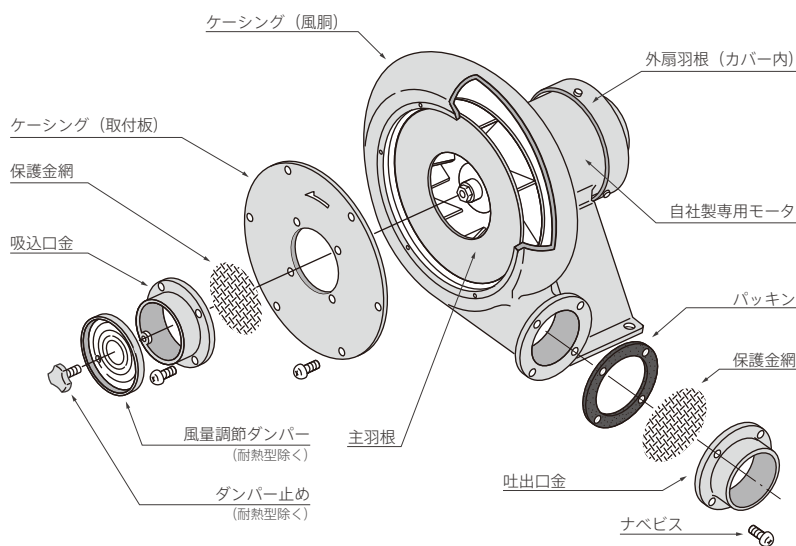

羽根形状

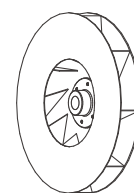

【専用ターボファン】
(側板無しプレート型も製作可)

(T)BN2.5
~ (T)TBN6TBP

ターボファン

効率が良く、風量・静圧共に広範囲に使用できます。

ベアリング No.		モータ仕様	吸込口ダンパー	吐出口四方変更可能方向	回転方向 (モータ側より見て)
主羽根側	外扇側				
6202ZZ	6200ZZ	全閉外扇	有	3方向	右・左
6202ZZ	6200ZZ	全閉外扇	有	3方向	右・左
6202ZZ	6200ZZ	全閉外扇	有	3方向	右・左
6202ZZ	6200ZZ	全閉外扇	有	3方向	右・左
6204ZZ	6202ZZ	全閉外扇	有	3方向	右・左
6204ZZ	6202ZZ	全閉外扇	有	3方向	右・左
6305ZZ	6204ZZ	全閉外扇	有	3方向	右・左
6206ZZ	6204ZZ	全閉外扇	有	3方向	右・左
6306ZZ	6304ZZ [6305ZZ]	全閉外扇	有	3方向	右・左

型式	連続最高吸気温度 (°C)	最高静圧 (kPa)		最大風量 (m³/min)		質量 (kg)	吸込口ダンパー	モータ仕様	吐出口四方変更可能方向
		50Hz	60Hz	50Hz	60Hz				
		耐熱型							
TBN2.5(L)	250	0.88	1.18	4.5	5.0	13.0	無	全閉外扇	4方向
TBN2.5T(L)	250	0.88	1.18	4.5	5.0	13.0	無	全閉外扇	4方向
TBN3(L)	250	1.18	1.57	6.0	7.0	17.0	無	全閉外扇	4方向
TBN3T(L)	250	1.18	1.57	6.0	7.0	17.0	無	全閉外扇	4方向
TBN4(L)	250	1.37	1.96	10.0	12.0	24.0	無	全閉外扇	4方向
TBN4T(L)	250	1.37	1.96	10.0	12.0	23.0	無	全閉外扇	4方向
TBN5T(L)P [TBN5T(L)e]	250	1.67	2.35	18.0	20.0	32.0	無	全閉外扇	4方向
TBN6T(L)P [TBN6T(L)]	250	2.16	3.14	28.0	32.0	42.0	無	全閉外扇	4方向
TBN6TB(L)P [TBN6TB(L)]	250	2.16	3.14	35.0	42.0	52.0	無	全閉外扇	4方向

ターボ型電動送風機

性能曲線図

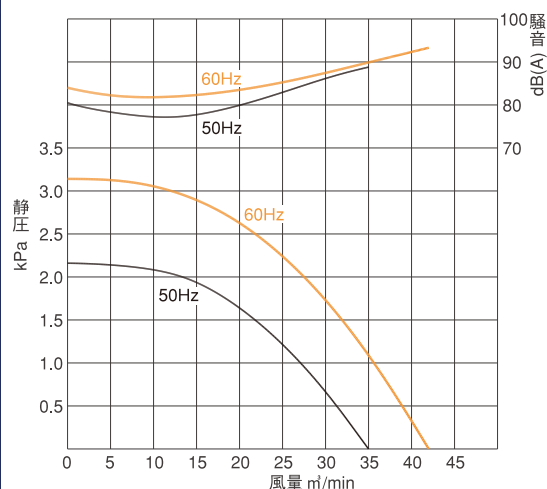
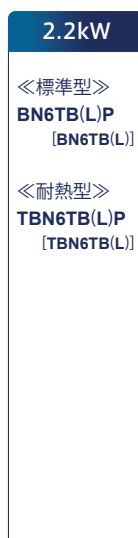
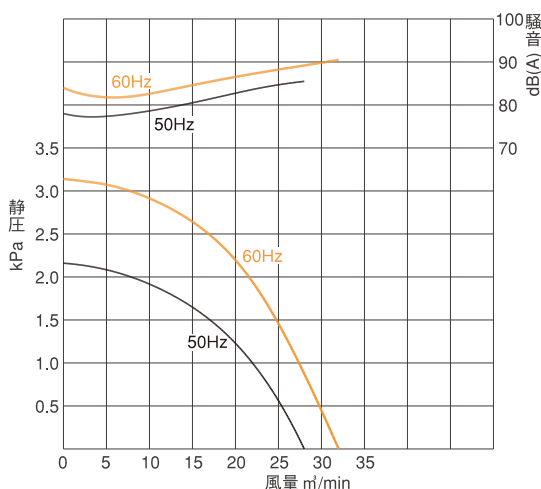
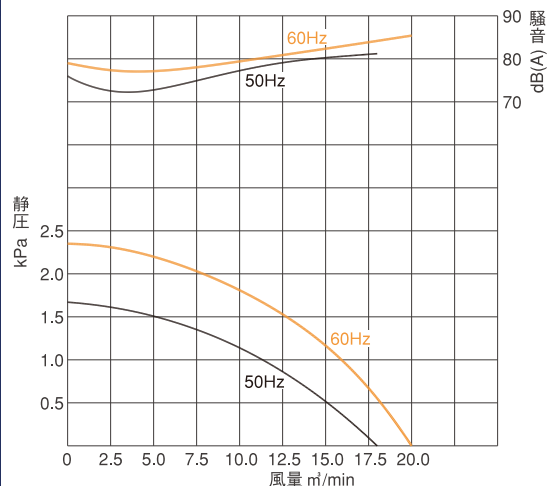
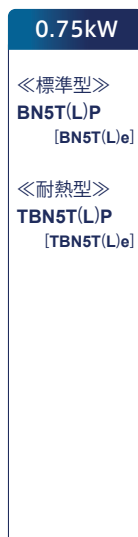
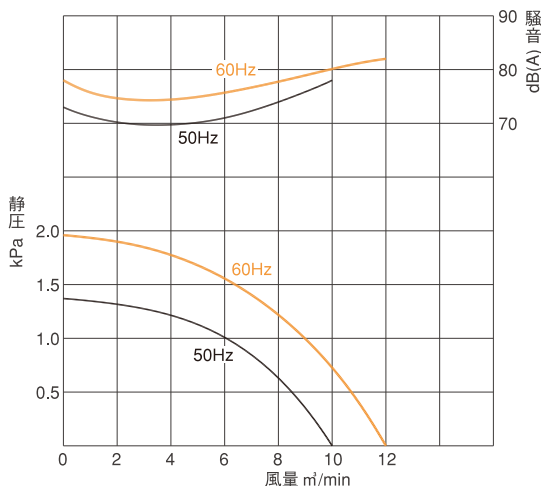
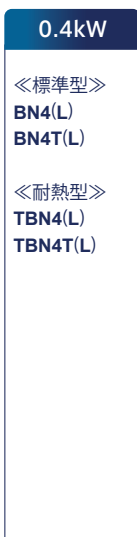
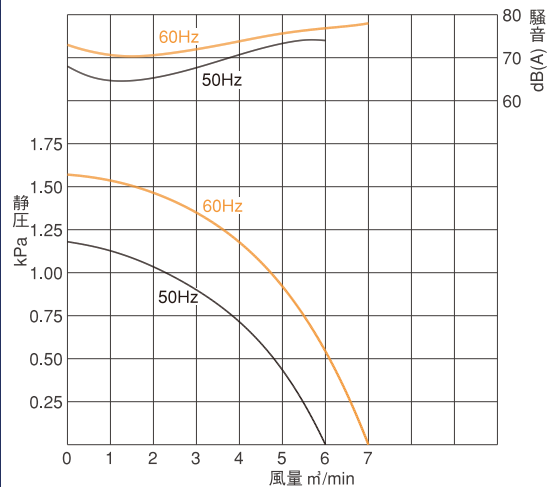
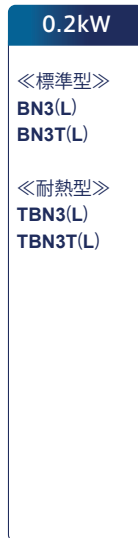
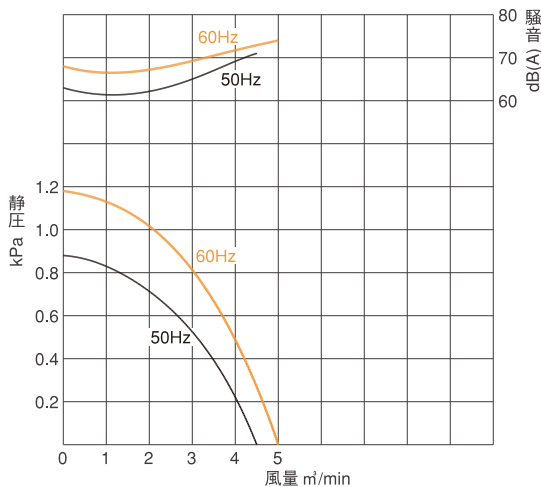
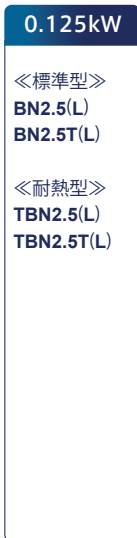

※ 型式項目中の最末尾 (L) 表示はファンの回転方向の識別記号です。
右回転タイプは「L」表示無、左回転タイプは「L」表示有でそれぞれ正型式となります。
(詳しくは P.1「回転方向の説明」をご参照ください。)

※ 性能曲線図は取扱空気が 20℃ における性能です。耐熱型は吸気温度により性能が変化します。P.1 の性能換算表をご参照ください。

※ 型式末尾に「P」表記は自社製プレミアム効率モータ (IE3) 仕様です。(自社製標準モータ仕様も製作可能です。[] 内表記: P 表記無)

Turbo type electric blower

外形寸法図

※単位 mm。() 内数字は全密閉仕様モータの場合です。

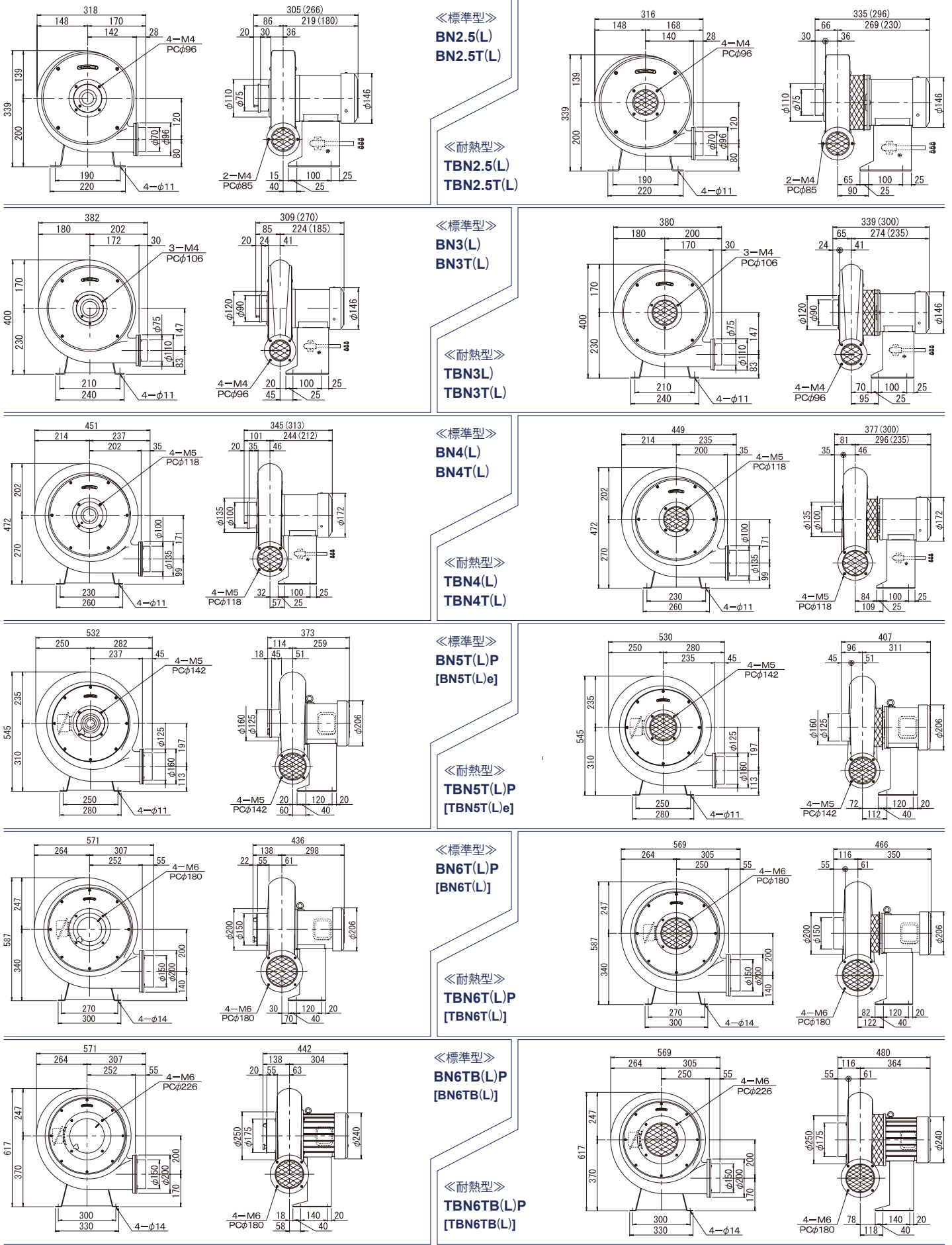

※ 上記外形寸法図は全て右回転タイプです。左回転タイプは上記各寸法図の吐出口及びモータを右から左に反転させてご利用ください。その場合、電源コード位置や端子箱も、接続最適側に反転します。